

Taiwan

Pneumatic Steel Strapping Tool



میزان باد: 0.40-06 Mpa

سایز: 32 mm

سرعت کشش: 5m/min

قدرت کشش: ≥ 1000 Kg

وزن: 16.8 Kg

Model: P-ST32

میزان باد: 0.45-06 Mpa

سایز: 19mm

سرعت کشش: 6m/min

قدرت کشش: 4500 N

وزن: 4.500 Kg

Pneumatic Steel Strapping Tool

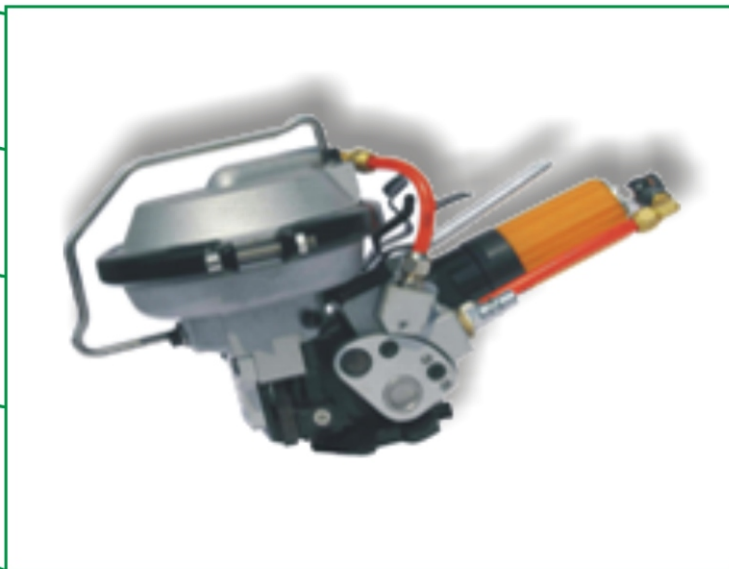

Taiwan

Model: P-ST19

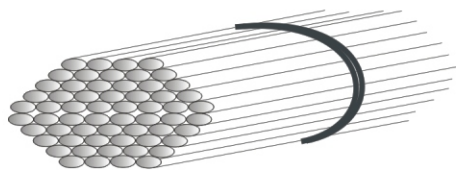
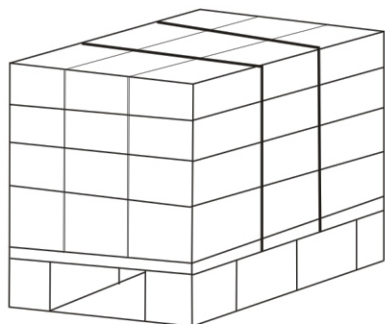
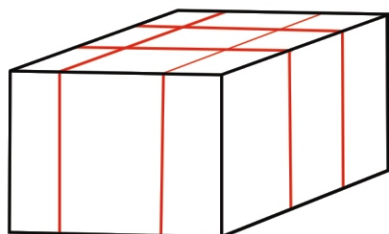
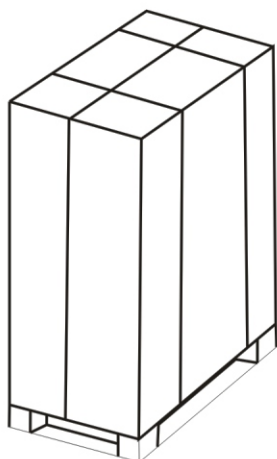

Pneumatic P.P&PET Strapping Tool

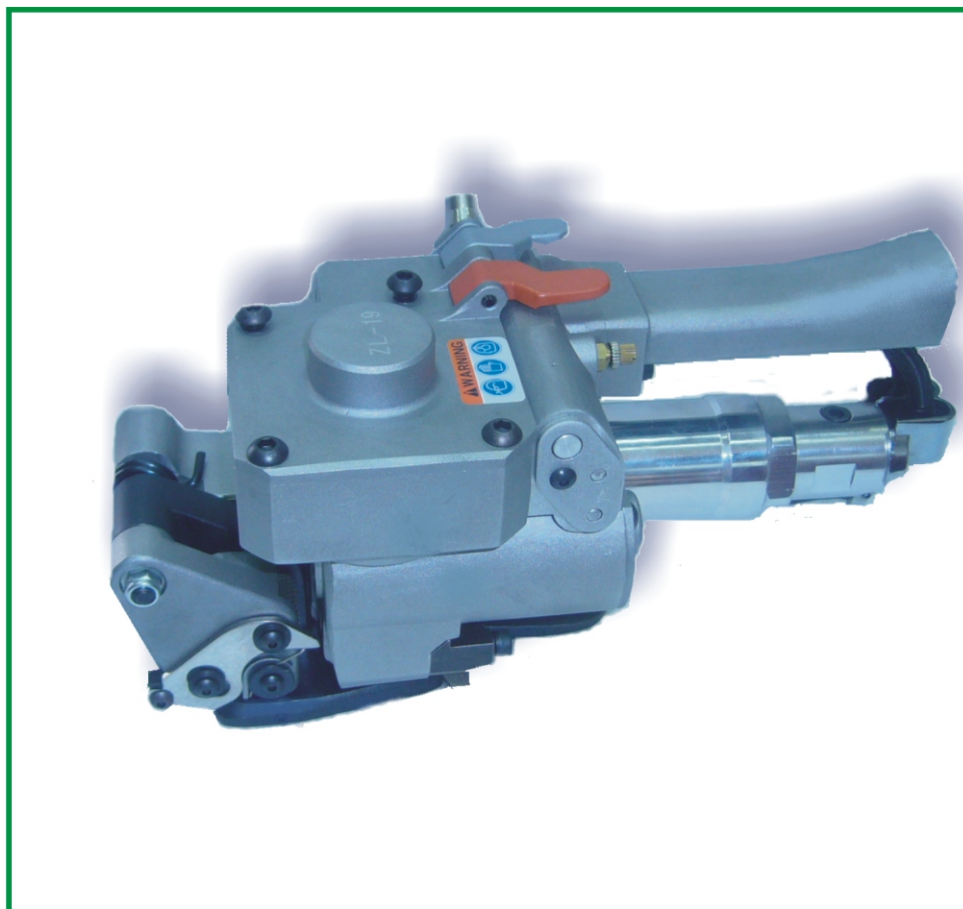

Taiwan

جهت بسته بندی محصولات: سبک / سنگین / دوار
سایز تسمه مصرفی: ۱۲ تا ۱۹
سهولت در جابجایی - قابلیت تنظیم زمان جوش
قابلیت تنظیم میزان کشش از ۱۰۰۰ تا ۲۷۵۰ نیوتن -
قلاب نگهدارنده در حالت آویز - وزن دستگاه: ۳/۸۰۰ کیلو گرم
فشار باد مورد نیاز: ۷۲-۱۰۰ PSI*
استحکام محل جوش: ۵۰-۸۰
- کاتر قابل تعویض -

Taiwan

Pneumatic Steel Strapping Tool



میزان باد: 5-6 Mpa

سایز: 12/16/19/32 mm

سرعت کشش: 5m/min

قدرت کشش: 800 Kg

وزن: 4.700 Kg

Model: PT 50

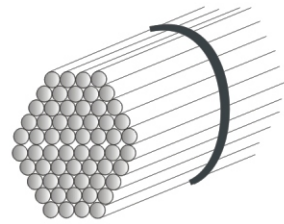
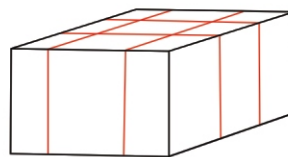
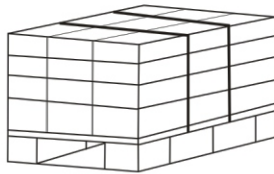
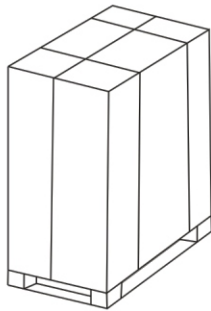

میزان باد: 5-6 Mpa

سایز: 32mm

قدرت پرس: 6m/min

وزن: 3 Kg

Pneumatic Steel Strapping Tool



Taiwan

Model: PS21

MANUAL GUMMED TAPE DISPENSER



MODEL: TDH 201

START INTERNATIONAL (U.S.A)

مدل دستی

دستگاه برش آب چسب

ساخت کشور: آمریکا

مدل: TDH- 201

وزن: ۱۰/۴۳۰

ابعاد: ۱۸-۹/۵-۰۳

حجم مخزن آب: ۱/۵ لیتر

قابلیت استفاده نوار با عرض: ۱۰ الی ۳ سانتیمتر

باندتکس

تهران - خیابان پانزده خرداد غربی جنب کمیته امداد پلاگ ۱۱۳۶ جدید

تلفن: ۵۵۶۰۸۸۸۳ - ۵۵۶۱۱۶۴۲ فاکس: ۵۵۶۰۸۸۸۳

پست الکترونیکی: bandtex@yahoo.com

ELECTRIC GUMMED TAPE DISPENSER



MODEL: TDH 205

START INTERNATIONAL (U.S.A)

قابلیت برنامه ریزی متراژ با ضریب ۲
ارائه نوار از ۱۵ تا ۱۱۴ سانتیمتر
برق مصرفی: ۲۲۰ ولت

دستگاه برش آب چسب
ساخت کشور: آمریکا
مدل: **TDH-205** مدل برقی
وزن: ۱۲/۱۶۰
ابعاد: ۱۱-۱۱/۵-۱۸
حجم مخزن آب: ۱/۵ لیتر
قابلیت استفاده نوار با عرض: ۱۰ الی ۳ سانتیمتر

باندتکس

تهران - خیابان پانزده خرداد غربی جنب کمیته امداد پلاگ ۱۱۳۶ جدید

تلفن: ۵۵۶۰۸۸۸۳ - ۵۵۶۱۱۶۴۲ فاکس: ۵۵۶۰۸۸۸۳

پست الکترونیکی: bandtex@yahoo.com

P.P & PET STRAPPING TOOLS
TAIWAN



TRANS PAK

Semi- Auto P.P Strapping Machine



MODEL: TP-202

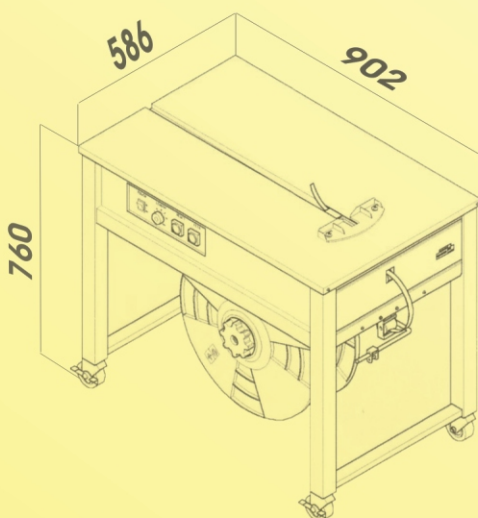

کشور سازنده: تایوان
سایز تسمه مصرفی: ۶ میلیمتر تا ۱۵.۵ میلیمتر
برق مصرفی: ۲۲۰ ولت تک فاز
قابلیت کشش: ۱۵ الی ۴۵ کیلوگرم
سایز بوبین استاندارد: ۲۰۰ و با تبدیل ۲۸۰
وزن خالص: ۸۵ کیلوگرم

STEEL & P.P STRAPPING SEALER (TAIWAN)



ELECTRIC SEALER P.P

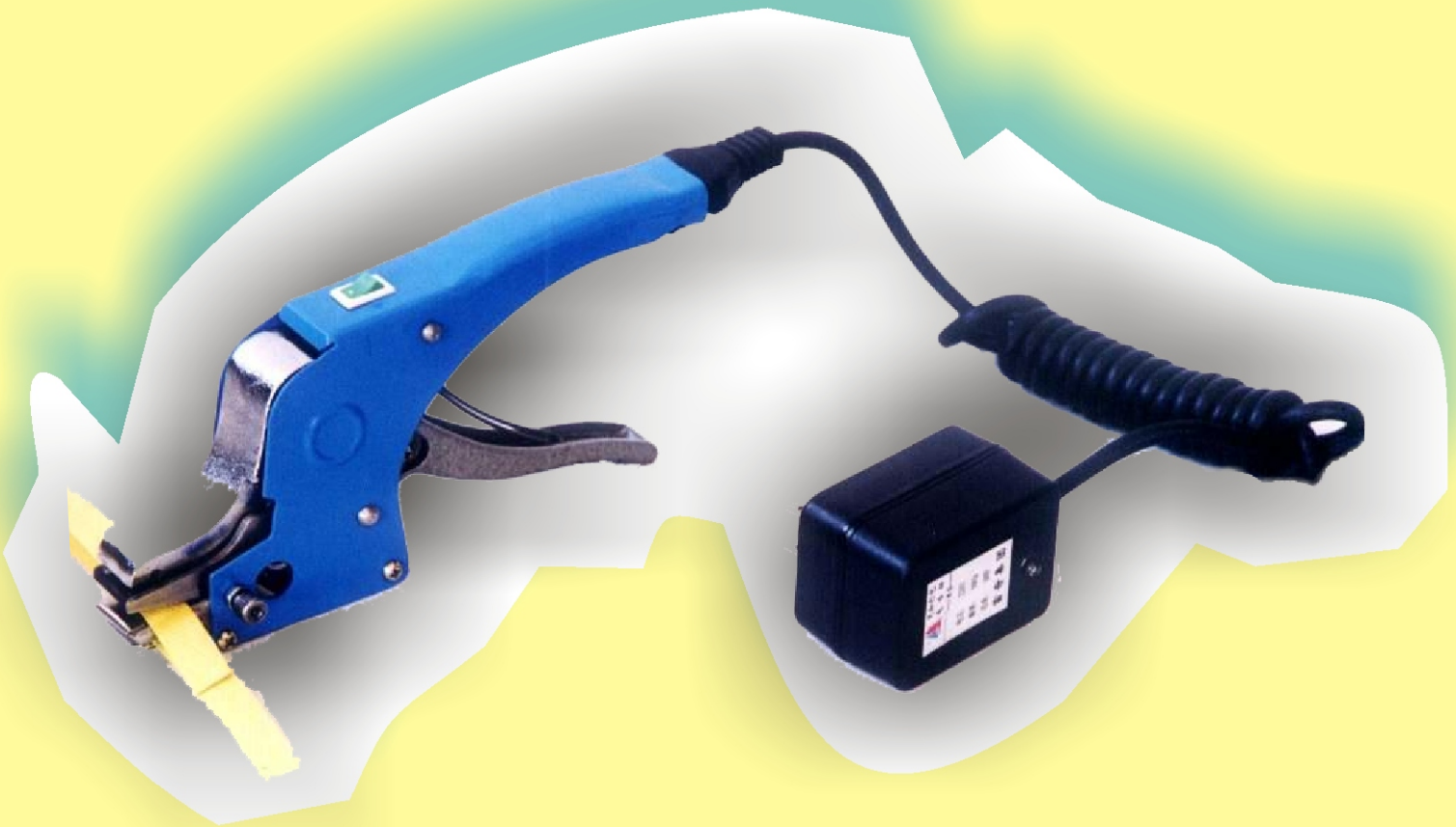

TAIWAN

1

2

3

Steel Strapping tool tensioner (Taiwan)



